

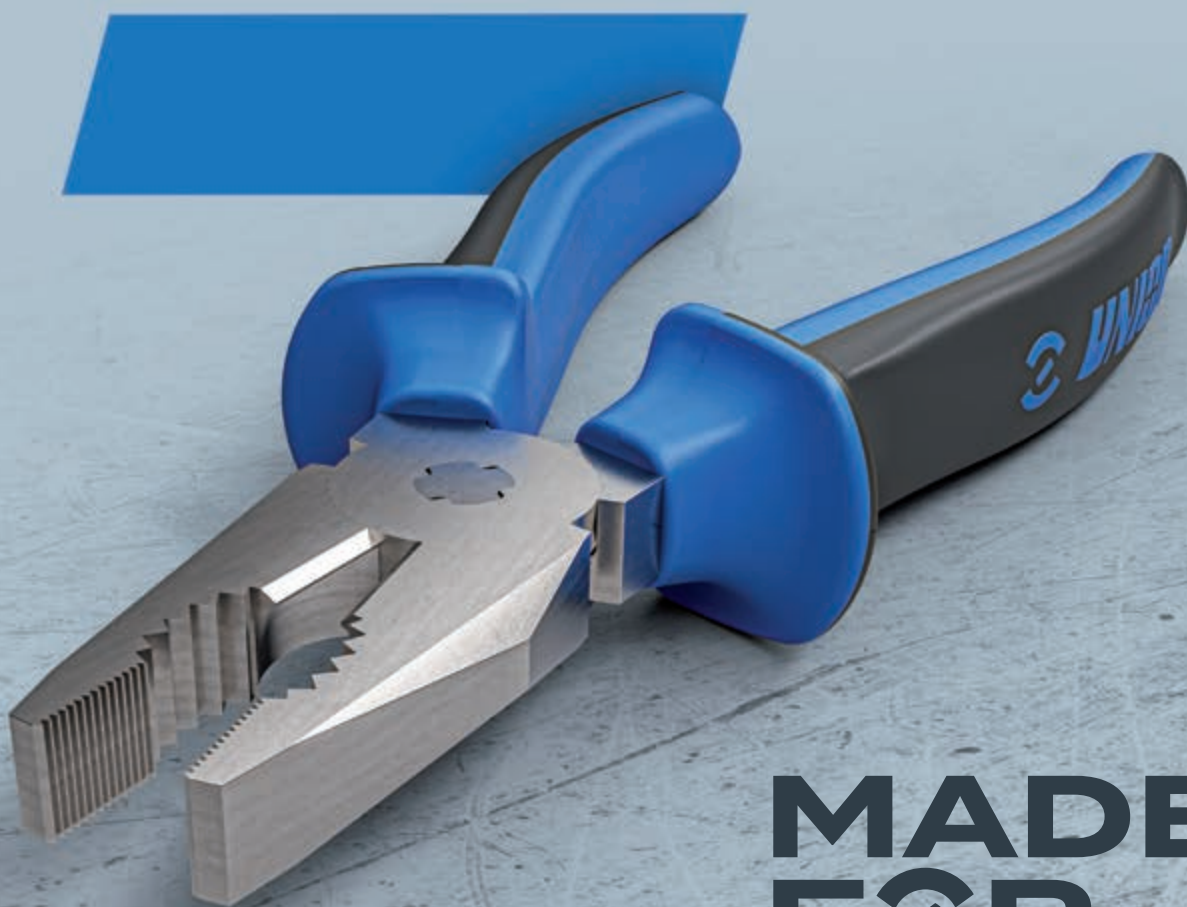

PROMÓCIÓ

**Az Ön partnere minőségi
kéziszerszámok terén.**

Fedezze fel kiemelkedő minőségű kéziszerszám-kínálatunkat speciális árakon.



**MADE
FOR
WORK.**

A különleges ajánlat érvényes 2024.02.01. - 2024.07.31.
Az árak nettó Ft-ban értendők, nem tartalmazzák az ÁFA-t.

UNIOR

A szlovéniai Unior d.d. 1919 óta gyárt kéziszerszámokat. Több mint 2000 alkalmazottal, valamint társult vállalatok és forgalmazók nemzetközi hálózatával rendelkezik, akik sikeresen képviselik az Unior-t a világ számos országában. A cég főbb divíziói a kovácsolás és szinterezés, kéziszerszámok és a gépgyártás.



Kéziszerszámaink előnyei:



Kiváló minőségű, Európában gyártott (ISO 9001 tanúsítvánnyal rendelkező) kéziszerszámok, európai minőségi védjeggyel. A termékek több, mint 86%-a az EU-ban készül: <https://uniortools.com/eng/about-us/eqtm>.



Kiváló és stabil beszerzési források (Az Unior egy szlovéniai acélfeldolgozó gyár társtulajdonosa.)



Sok éves tapasztalat minden gyártási folyamatban (kovácsolás, forgácsolás, hőkezelés, felületvédelem).



Saját fejlesztési és minőségbiztosítási részleg tesztelési létesítménnyel.



Termelési rugalmasság (a teljes gyártási kör házon belül történik).



Élettartam garancia a szerszámokra.



Különbféle szerszámok és műhelyfelszerelések széles választéka, mint például általános ipari, motorkerékpáros, autóiipari, kerékpáros, szigetelt (1000V feszültségig VDE tanúsítvánnyal), és egyéb szerszámok.



Gyors szállítás.



Marketing, műszaki, értékesítési és logisztikai támogatást kínálunk.



Az Unior egy globális vállalat, így tisztában vagyunk azzal, hogy létfontosságú a fenntartható fejlődésre irányuló stratégiai megközelítés a jelenben, és a jövő vonatkozásában egyaránt.

BŐVÍTETT SZERSZÁMKÉSZLET JELENTŐS SZERSZÁMIGÉNYŰ FELADATOKHOZ AUTÓSZERELŐ MŰHELYEK ÉS MEZŐGAZDASÁGI GÉPSZERVIZEK SZÁMÁRA, VALAMINT IPARI KARBANTARTÁSHOZ.

Az összes szerszám SOS tálcában.

Fiókokkal kompatibilis szerszámtálcák

1011AEV6 | 621756

Szerszámkészlet 940EV6 szerszámkocsiban

964/28SOS, 964/29ASOS, 964/32ASOS, 964/30SOS, 964/31SOS, 964/33SOS, 964/34SOS, 940EV6

325 db



1.443.579

1.010.505

Ft +ÁFA

3/3

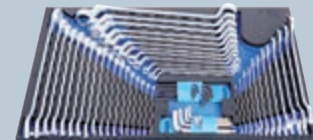
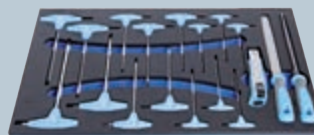

110 db



5000TUR | 624141

940E1 szerszámkocsi szerszámkészletekkel

TR1SOS, TR2SOS, TR3SOS, 940E1

3/3

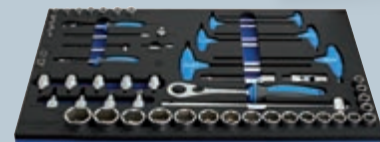

540.642

378.449

Ft +ÁFA

MADE FOR WORK.

SZERSZÁMKÉSZLETEK

192 db



882.751

617.925

Ft +ÁFA

1011BEV4 | 621757

Szerszámkészlet 940EV4 szerszámkocsiban

964/32ASOS, 964/35SOS, 964/36SOS, 964/37SOS, 940EV4

3/3



1011CEV4 | 624137

Szerszámkészlet 940EV4 szerszámkocsiban

964/46SOS, 964/47SOS, 964/48SOS, 964/49SOS, 940EV4

3/3

127 db



716.821

501.774

Ft +ÁFA



MADE FOR WORK.

92 db



472.122

330.485

Ft +ÁFA

1011GECO | 625595

Szerszámkészlet 940ECO szerszámkocsiban

964ECO2A, 964ECO6, 964ECO9, 964ECO19, 964ECO5, 940ECO

1/2



238 db



1.135.108

794.575

Ft +ÁFA

1011DEV6 | 624138

Szerszámkészlet 940EV6 szerszámkocsiban

964/28SOS, 964/29ASOS, 964/30SOS, 964/33SOS,
964/48SOS, 964/49SOS, 940EV6

3/3



MADE FOR WORK.

Egy szervezett munkakörnyezet fontosabb, mint valaha!



Premium Plus
acéllemez

Qualicoat

Tartós és környezetbarát

1600 kg

szerszámkocsi statikus terhelhetősége kerekek nélkül

45 kg

az egyes fiókok maximális terhelhetősége

fiókok kompatibilisek

az 1/3, 2/3, 3/3 szélességű SOS szerszámotálccákkal

940E4 | 608545

Eurostyle szerszámkocsi

- 7 fiókkal (5x H 560 x Sz 365 x M 70 mm, 2x H 560 x Sz 400 x M 150 mm)
- szerszámkocsi dinamikus terhelhetősége: 300 kg
- fiókok teljes űrtartalma: 140 liter
- alpméreték fogantyúval és kerekkel: H 760 x Sz 440 x M 895 mm

313.710

219.597

Ft +ÁFA



100 mm átmérőjű olaj- és saválló kerekek, egy fékezhető, amely blokkolja a kerék forgását és elfordulását

940ECO | 617227

Economic szerszámkocsi

- 6 fiókkal (4x H 498 x Sz 273 x M 70 mm, 2x H 498 x Sz 311 x M 150 mm)
- fiókok egyenkénti teherbírása: 30 kg

215.755

151.028

Ft +ÁFA

100 mm átmérőjű olaj- és saválló kerekek, egy fékezhető, amely blokkolja a kerék forgását és elfordulását



MADE FOR WORK.



940EV4 | 619885

Eurovision szerszámkocsi

- 7 fiókkal (5x H 563 x Sz 365 x M 70 mm, 2x H 563 x Sz 383 x M 150 mm)
- szerszámkocsi dinamikus terhelhetősége: 500 kg
- fiókok teljes úrtartalma: 140 liter
- alapméretek fogantyúval és kerekkel: H 800 x Sz 440 x M 923 mm

125 mm átmérőjű olaj- és saválló kerek, egy fékezhető, amely blokkolja a kerék forgását és elfordulását

940H2 | 615511

Hercules szerszámkocsi

- 7 első fiókkal (5x H 563 x Sz 365 x M 70 mm, 2x H 563 x Sz 383 x M 150 mm)
- szerszámkocsi dinamikus terhelhetősége: 550 kg
- fiókok teljes úrtartalma: 133 liter
- alapméretek fogantyúval és kerekkel H 1182 x Sz 640 x M 955 mm



teljesen kihúzható fiókok golyóscsapágyazott sínekkel



763.088

534.161

Ft + ÁFA

940JUMBO2 | 628932

Jumbo szerszámkocsi

- 8 előoldali fiókkal (1x H 1126 x Sz 570 x M 110 mm, 3x H 563 x Sz 570 x M 70 mm, 2x H 563 x Sz 605 x M 150 mm, 2x H 484 x Sz 605 x M 265 mm)
- szerszámkocsi dinamikus terhelhetősége: 600 kg
- fiókok teljes úrtartalma: 400 liter
- alapméretek fogantyúval és kerekkel: H 1337 x Sz 825 x M 1047 mm

MADE FOR WORK.

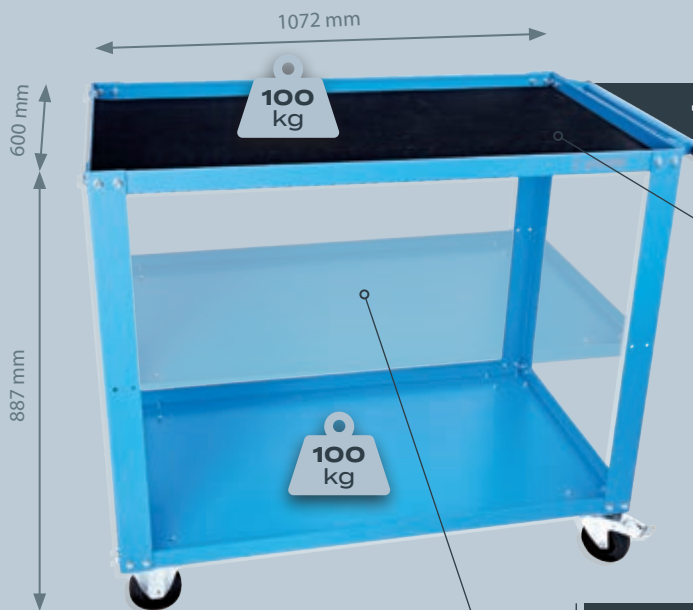

166.487

116.540

Ft +ÁFA

Teljes teherbírása 200 kg. Polconként max. 100 kg.

940T | 627351

Szervizkocsi

- 4 kerék - 2 rögzített és 2 körbeforduló. Egy könnyen fékezhető kerék.
- A maximális teherbírás 100 kg polconként, a polcokat pedig ütésálló és csúszásmentes gumiszőnyeg védi.
- csomagolási méret: 1020 x 635 x 190 mm

Lehetséges további polc beépítése.

946G | 621573

Munkaasztal

- statikus terhelhetőség: 250 kg

86.389

60.472

Ft +ÁFA



nagy teherbírású hordozható asztal

behajtható támasztólábak

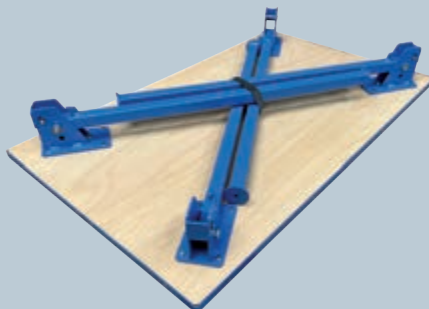



UNIOR
CONFIGURATOR

Építse fel könnyedén álmai műhelyét az online térben.

<https://uniortools.com/eng/apps/configurator>



Vastagsága 40 mm.
A fa munkalap 10 rétegből áll.



990TW

Fa munkalap

625630	1500 x 750 x 40	110.679	77.475
625631	2000 x 750 x 40	154.625	108.237

Ft +ÁFA



990C

Összekötő elem

625636	1500mm	21.569	15.098
625637	2000mm	23.833	16.683

Ft +ÁFA

990LA | 625629

Állítható láb moduláris munkapadhoz

59.668

41.767

Ft +ÁFA



690 - 1110 mm

990ND6 | 625622

Szűk munkapad modul - 6 fiókkal

- 6 fiókkal (4x H 374 x Sz 570 x M 70 mm, 1x H 374 x Sz 605 x M 150 mm, 1x H 374 x Sz 605 x M 230 mm)
- fiókok teljes űrtartalma: 145 liter
- fiókok egyenkénti teherbírása: 50 kg



360.711

252.497

Ft +ÁFA

extra nagy fiókok

MADE FOR WORK.

990WD6 | 625620

Széles munkapad modul - 6 fiókkal

- 6 fiókkal (4x H 564 x Sz 570 x M 70 mm, 1x H 564 x Sz 605 x M 150 mm, 1x H 564 x Sz 605 x M 230 mm)
- fiókok teljes űrtartalma: 220 liter
- fiókok egyenkénti teherbírása: 50 kg

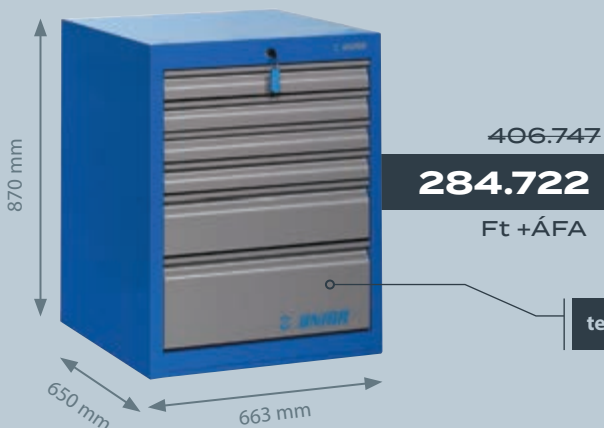

teljesen kihúzható fiókok golyóscsapágyazott sínekkel

990WD8 | 625621

Széles munkapad modul - 8 fiókkal

- 8 fiókkal (7x H 564 x Sz 570 x M 70 mm, 1x H 564 x Sz 605 x M 150 mm)
- fiókok egyenkénti teherbírása: 50 kg

449.601

314.720

Ft + ÁFA

fiókok teljes űrtartalma: 208 liter

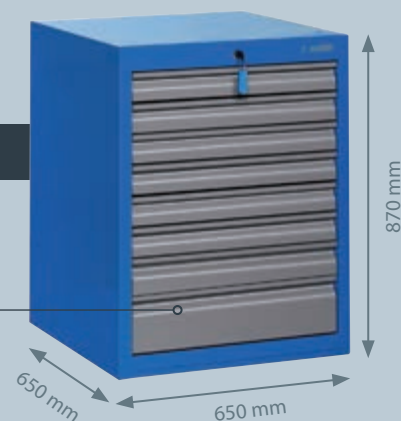

298.454

208.917

Ft + ÁFA



990WDD2 | 625625

Széles munkapad modul - 2 fiókkal és ajtóval

- 2 fiókkal (H 564 x Sz 570 x M 70 mm)
- fiókok teljes űrtartalma: 45 liter
- fiókok egyenkénti teherbírása: 50 kg

990CAU | 627088

Függesztett szekrény munkapadokhoz

- Az 1000 mm széles függesztett szekrény terhelhetősége 40 kg, az 1250 mm és 1500 mm széles szekrényeké 50 kg. Az egyes polcok terhelhetősége 15 kg.

181.497

127.047

Ft + ÁFA

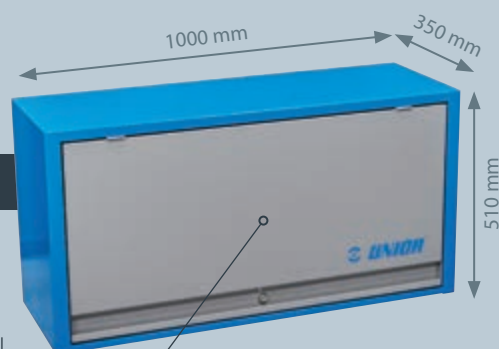

Moduláris munkapadok támasztólábaira vagy falra függeszthető. A falra történő rögzítéshez szükséges kiegészítők mellékelve.

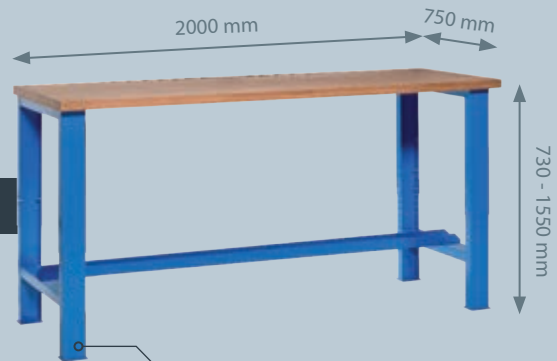

297.789

208.452

Ft +ÁFA

990MA15 | 627545

**Moduláris munkapad -
A15 modul**

Állítható láb

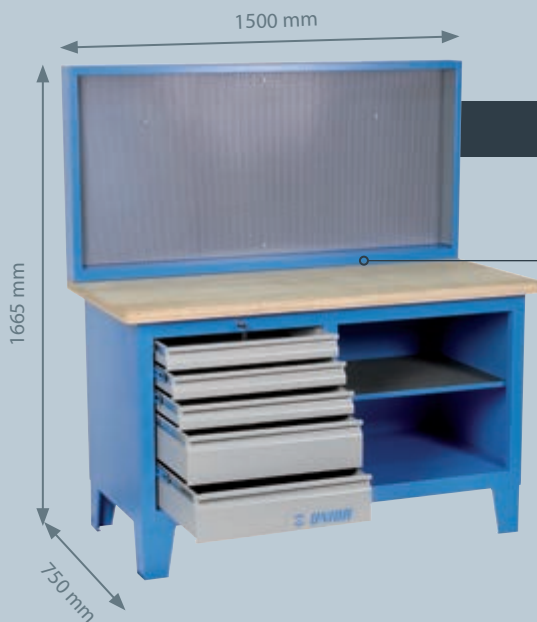

784.422

549.095

Ft +ÁFA

946AC | 612220

Munkapad szekrényel

- 5 fiókkal (3x H 560 x Sz 570 x M 70 mm, 2x H 560 x Sz 605 x M 150 mm)

statikus terhelhetőség: 2300 kg

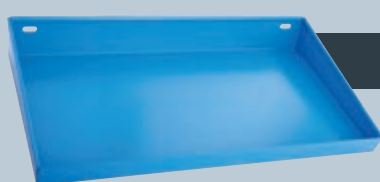

18.337

12.835

Ft +ÁFA

990.MD | 627371

**Moduláris tartókeret
bemutatófalhoz**

- terhelhetősége 10 kg



15.854

11.097

Ft +ÁFA

SET.PB990HPBMOD | 627395

**Műanyag dobozok
alapbetéttel**

- alapbetét (450 x 210 mm)
- műanyag dobozok: 2x 60 x 60 x 50 mm, 5x 90 x 60 x 50 mm, 3x 120 x 60 x 50 mm, 1x 90 x 90 x 50 mm, 1x 120 x 120 x 50 mm, 1x 180 x 90 x 50 mm

A leghatékonyabb munkahely létrehozásához rendezze szerszámaikat igényei szerint.

Professionális felhasználóknak

Attraktív válogatás

Egy egyszerű választás



12 db

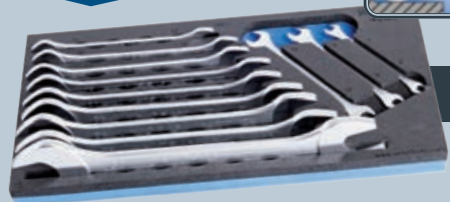

32.180

22.526

Ft +ÁFA

964/1SOS | 621049

Villáskulcs-készlet, SOS tálcában

🔑 110/1 (6 x 7, 8 x 9, 10 x 11, 12 x 13, 14 x 15, 16 x 17, 18 x 19, 20 x 22, 21 x 23, 24 x 26, 25 x 28, 27 x 32), VL964/1SOS (188x364x30)

1/3



csillag-rész LIFE profillal

26 db

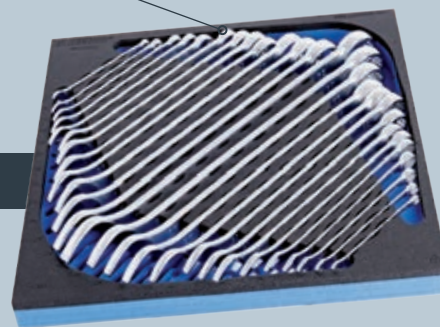

111.008

72.155

Ft +ÁFA

964/2CSOS | 621054

Csillagvilláskulcs-készlet, hosszú típus, SOS tálcában

🔑 120/1 (6, 7, 8, 9, 10, 11, 12, 13, 14, 15, 16, 17, 18, 19, 20, 21, 22, 23, 24, 25, 26, 27, 28, 29, 30, 32), VL964/2CSOS (374x364x40)

2/3



MADE FOR WORK.

3 db



24.155

16.908

Ft +ÁFA

964/6SOS | 621058

Fogókészlet BI markolattal, SOS tálcában

406/1BI (180), 461/1BI (160), 508/1BI (170), VL964/6SOS (188x364x30)

1/3

8 db

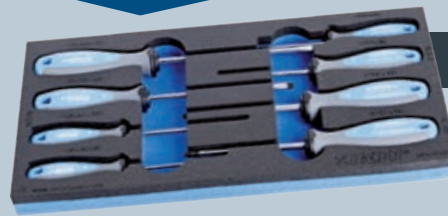

19.260

13.482

Ft +ÁFA

964/9SOS | 621062



Csavarhúzó-készlet TBI markolattal, SOS tálcában

605TBI (0.5 x 3.0x80, 0.8 x 4.0x100, 1.0 x 5.5x125, 1.2 x 6.5x150), 615TBI (PH 0x60, PH 1x80, PH 2x100), 625TBI (PZ 2x100), VL964/9SOS (188x364x30)

1/3

6 db



19.687

13.780

Ft +ÁFA

964/13SOS | 621067

T-MARKOLAT lehetővé teszi a gyors meghúzást és lazítást

Gömbvégű imbusz (HXS) kulcskészlet T-markolattal, SOS tálcában

193HXS (3, 4, 5, 6, 8, 10), VL964/13SOS (188x364x30)

1/3

6 db

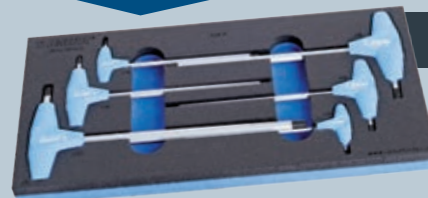

18.995

13.296

Ft +ÁFA

964/13ASOS | 621068

Imbusz (HX) kulcskészlet T-markolattal, SOS tálcában

193HX (3, 4, 5, 6, 8, 10), VL964/13ASOS (188x364x30)

23 db



54.516

35.435

Ft +ÁFA

75 fogas mechanizmus 4,8°-os hajtási szög

964/25SOS | 621080



1/3

Dugókulcs-készlet, 3/8", SOS tálcában

238/1 6P (6, 7, 8, 9, 10, 11, 12, 13, 14, 15, 16, 17, 18, 19, 20, 21, 22), 238.1/1ABI (3/8"), 238.3/1 (3/8"), 238.4/1 (3/8"x250, 3/8"x125), 238.6/1 (3/8"), 238.7/1 (3/8" - 1/2"), VL964/25SOS (188x364x30)

60 db



166.521

108.238

Ft +ÁFA

964/28SOS | 621387

csillag-rész LIFE profíllal

Kulcskészlet, SOS tálcában

110/1 (6 x 7, 8 x 9, 10 x 11, 12 x 13, 14 x 15, 16 x 17, 18 x 19, 20 x 22, 21 x 23, 24 x 27, 25 x 28, 30 x 32), 120/1 (6, 7, 8, 9, 10, 11, 13, 14, 15, 16, 17, 18, 19, 20, 21, 22, 24, 27), 180/1 (6 x 7, 8 x 9, 10 x 11, 12 x 13, 14 x 15, 16 x 17, 18 x 19, 20 x 22, 21 x 23, 24 x 26, 25 x 28, 27 x 32), 220/3SPH, 220/7TXPH (TR8 - TR40x9), VL964/28SOS (564x364x30)

96 db



227.496

159.247

Ft +ÁFA



A flexibilis racsní csuklója max. 90°-os szögben állítható 22,5°-os lépésekkel.

75 fog - A több fog kisebb a forgásszöveget jelent, így a szerszám rendkívül szűk helyeken is használható. A több fog és a továbbfejlesztett mechanizmus megnöveli a racsní tartósságát, amely ezáltal több mint 30%-kal meghaladja a vonatkozó DIN szabvány előírásait.

14 db



118.035

82.624

Ft +ÁFA

964/30SOS | 621389

3/3

Dugókulcs-készlet tartozékokkal, SOS tálcában

188/2 6P (4, 4.5, 5, 5.5, 6, 7, 8, 9, 10, 11, 12, 13), 189/2 (E 4, E 5, E 6, E 7, E 8, E 10, E 11), 187/2HX (3, 4, 5, 6, 7), 187/2TX (TX 8, TX 10, TX 15, TX 20, TX 25, TX 27, TX 30, TX 40), 187/2SL (0.8 x 4, 1.0 x 5.5, 1.2 x 7), 187/2PH (PH 1, PH 2, PH 3), 188.1/1ABI (1/4"), 188.2/2BI (1/4"), 188.3/2 (1/4"), 188.4/2 (1/4"x55, 1/4"x150), 188.6/2 (1/4"), 188.7/2 (1/4" - 3/8"), 188.8 (1/4"), 238/1 6P (6, 7, 8, 9, 10, 11, 12, 13, 14, 15, 16, 17, 18, 19, 20, 21, 22), 238.1/1FBI (3/8"), 238.2/1BI (3/8"), 238.3/1 (3/8"), 238.4/2 (3/8"x45, 3/8"x75), 238.4/1 (3/8"x125, 3/8"x250), 238.6/1 (3/8"), 238.7/1 (3/8" - 1/2"), 190/1 6P (10, 11, 12, 13, 14, 15, 16, 17, 18, 19, 20, 21, 22, 23, 24, 27, 30, 32), 190.1/1ABI (1/2"), 190.2/1BI (1/2"x380), 190.3/1 (1/2"), 190.4/1 (1/2"x250, 1/2"x125), 190.6/2 (1/2"), VL964/30SOS (564x364x30)

964/32SOS | 621391

3/3

Fogó- és kalapácskészlet BI markolattal, SOS tálcában

406/1BI (180), 430/3 (250), 447/1HYPO (240), 466/1BI (180), 508/1BI (200), 512/1BI (200), 532PLUS/1DP (180x19 - 60), 534PLUS/1DP (180x19 - 60), 536PLUS/1DP (180x19 - 60), 538PLUS/1DP (180x19 - 60), 642/6 (5), 660/6 (200), 812 (400), 819A (45), VL964/32SOS (564x364x30)

MADE FOR WORK.

14 db



6 különböző funkció

108.570

75.999

Ft +ÁFA

AZ INNOVATÍV ÉS SZABADALOMMAL VÉDETT HÁROMKOMPENSÚ MARKOLAT kivételes csavarozási teljesítményt biztosít a legjobb megfogás mellett

94.629

66.240

Ft +ÁFA

964/32ASOS | 623936

3/3

Fogó- és kalapácskészlet BI markolattal, SOS tálcában

406/1BI (180), 430/3 (250), 447/1HPP (240), 466/1BI (180), 514/1BI (160), 512/1BI (200), 532PLUS/1DP (180x19 - 60), 534PLUS/1DP (180x19 - 60), 536PLUS/1DP (180x19 - 60), 538PLUS/1DP (180x19 - 60), 642/6 (5), 660/6 (200), 812 (400), 820A (40), VL964/32ASOS (564x364x30)

964/33SOS | 621392

30 db

Csavarhúzó-készlet, SOS tálcában

605TBI (0.5 x 3.0x80, 0.8 x 4.0x100, 1.0 x 5.5x125, 1.2 x 6.5x150, 1.6 x 8.0x175), 615TBI (PH 0x60, PH 1x80, PH 2x100, PH 3x150), 626TBI (PH 1x25, PH 2x25), 627TBI (1.0 x 5.5x25, 1.2 x 6.5x25), 621TBI (TX 6, TX 8, TX 10, TX 15, TX 20, TX 25, TX 27, TX 30, TX 40), 629TBI (6, 7, 8, 9, 10, 11, 12, 13), VL964/33SOS (564x364x30)

3/3

18 db

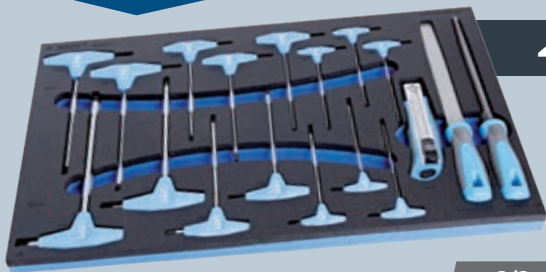

69.394

48.575

Ft +ÁFA

3/3

964/34SOS | 621393

**Kulcskészlet T-markolattal,
SOS tálcában**

→ **193HXS** (2,5, 3, 4, 5, 6, 8, 10), → **193TX** (TX 10, TX 15, TX 20, TX 25, TX 27, TX 30, TX 40, TX 45), → **760H1/2S** (200), → **764H1/2S** (200), → **556B** (160x18), **VL964/34SOS** (564x364x30)

88 db

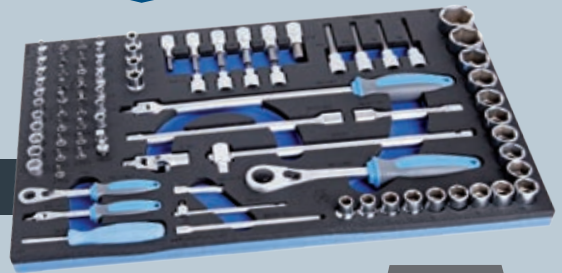

205.602

143.921

Ft +ÁFA

3/3

964/36SOS | 621395

**Dugókulcs-készlet
tartozékokkal, SOS tálcában**

□ **188/2 6P** (4, 4.5, 5, 5.5, 6, 7, 8, 9, 10, 11, 12, 13), □ **189/2** (E 4, E 5, E 6, E 7, E 8, E 10, E 11), □ **187/2HX** (3, 4, 5, 6, 7), □ **187/2TX** (TX 8, TX 10, TX 15, TX 20, TX 25, TX 27, TX 30, TX 40), □ **187/2SL** (0.8 x 4, 1.0 x 5.5, 1.2 x 7), □ **187/2PH** (PH 1, PH 2, PH 3), □ **188.1/1ABI** (1/4"), □ **188.2/2BI** (1/4"), □ **188.3/2** (1/4"), □ **188.4/2** (1/4"x55, 1/4"x150), □ **188.6/2** (1/4"), □ **188.7/2** (1/4" - 3/8"), □ **188.8** (1/4"), □ **190/1 6P** (10, 11, 12, 13, 14, 15, 16, 17, 18, 19, 20, 21, 22, 23, 24, 27, 30, 32), □ **191/1** (E 10, E 11, E 12, E 14), □ **192/2HX** (6, 7, 8, 9, 10, 12), □ **192/2TX** (TX 30, TX 40, TX 45, TX 50), □ **192/2ZXL** (M 6, M 8, M 10, M 12), □ **190.1/1ABI** (1/2"), □ **190.2/1BI** (1/2"x380), □ **190.3/1** (1/2"), □ **190.4/1** (1/2"x250, 1/2"x125), □ **190.6/2** (1/2"), **VL964/36SOS** (564x364x30)

18 db



37.317

24.256

Ft +ÁFA

1/2

964ECO2 | 621287

**Csillagvilláskulcs-
készlet, rövid típus,
SOS tálcában**

→ **125/1** (8, 9, 10, 12, 13, 14, 17, 19, 20, 21, 22, 24), **VL964ECO2** (498x135x30)

8 db



19.656

13.759

Ft +ÁFA

1/2

964ECO9 | 621292

**Csavarhúzó-készlet
TBI markolattal, SOS
tálcában**

→ **605TBI** (0.5 x 3.0x80, 0.8 x 4.0x100, 1.0 x 5.5x125, 1.2 x 6.5x150), → **615TBI** (PH 0x60, PH 1x80, PH 2x100), → **625TBI** (PZ 2x100), **VL964ECO9** (498x135x30)

4 db



34.236

23.965

Ft +ÁFA

1/2

964ECO6 | 621291

**Fogókészlet BI markolattal,
SOS tálcában**

→ **406/1BI** (180), → **461/1BI** (160), → **514/1BI** (160), → **445/1BI** (240), **VL964ECO6** (498x135x30)

SZIGETELT SZERSZÁMOK

15 db

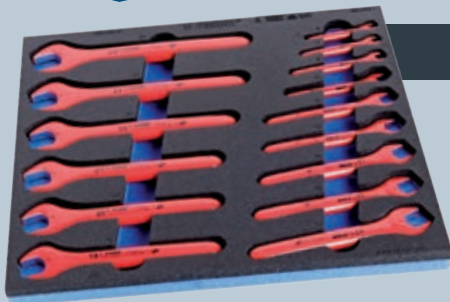

89.704

62.792

Ft +ÁFA

964VDE1 | 621782

Szigetelt egyoldalas villáskulcs-készlet, SOS tálcában

110/2VDEDP (6, 7, 8, 10, 12, 13, 14, 15, 17, 19, 20, 21, 22, 23, 24), VL964VDE1 (374x364x30)

2/3

12 db



127.912

89.538

Ft +ÁFA

964VDE3 | 621786

Szigetelt fogókészlet, SOS tálcában

406/1VDEDP (180), 420/1VDEDP (180), 447/1VDEDP (240), 461/1VDEDP (160), 466/1VDEDP (180), 472/1VDEDP (160), 476/1VDEDP (160), 478/1VDEDP (160), 506/1VDEDP (160), 508/1VDEDP (170), 512/1VDEDP (170), 580/1VDEDP (170), VL964VDE3 (564x364x30)

3/3

8 db



24.665

17.265

Ft +ÁFA

964VDE8B | 621802

Szigetelt Phillips (PH) csavarhúzó-készlet VDE TBI markolattal, SOS tálcában

613VDE TBI (PH0x60, PH1x80, PH2x100, PH3x150), 623VDE TBI (PZ0x60, PZ1x80, PZ2x100, PZ3x150), VL964VDE8B (188x364x30)

1/3



MADE FOR WORK.

80 db



333.495

233.446

Ft +ÁFA

424.718

297.302

Ft +ÁFA

111 db



930 | 601996

Szerszámkészlet, 912/5 szerszámládában

110/1CB, 180/1CB, 212/2 (19), 220/3PB, 186.4/2 (21), 238.1/1FBI (3/8"), 238.4/2 (3/8"x45, 3/8"x75), 190.1/1ABI (1/2"), 190.2/1BI (1/2"x380), 190.3/1 (1/2"), 190.4/1 (1/2"x125, 1/2"x250), 190.6/2 (1/2"), 190/1 6P (10, 11, 12, 13, 14, 15, 16, 17, 18, 19, 20, 21, 22, 23, 24, 27, 30, 32), 300/2 (400 (2x)), 405/1BI (180), 430/3 (175), 447/1HPP (240), 461/1BI (160), 506/1BI (140), 514/1BI (160), 563R/7PR (280), 605TBI (0.8 x 4.0x100, 1.0 x 5.5x125, 1.2 x 6.5x150, 1.2 x 8.0x175), 615TBI (PH 2x100, PH 3x150), 631 (6 - 12), 812 (500), 912/5 (560x210x225)

931 | 601995

Szerszámkészlet, 912/5 szerszámládában

110/1CB, 125/1CB, 180/1CB, 220/2CB, 220/3PB, 186.4/2 (21), 238.1/1FBI (3/8"), 238.4/2 (3/8"x45, 3/8"x75), 190.1/1ABI (1/2"), 190.2/1BI (1/2"x380), 190.3/1 (1/2"), 190.4/1 (1/2"x125, 1/2"x250), 190.6/2 (1/2"), 190/1 6P (10, 11, 12, 13, 14, 15, 16, 17, 18, 19, 20, 21, 22, 23, 24, 27, 30, 32), 300/2 (400 (2x)), 425/4A (1.5 - 6x240), 406/1BI (180), 445/1BI (240), 447/1HPP (240), 461/1BI (160), 514/1BI (160), 563R/7PR (280), 605TBI (0.8 x 4.0x100, 1.0 x 5.5x125, 1.2 x 6.5x150, 1.2 x 8.0x175), 615TBI (PH 1x80, PH 2x100, PH 4x200), 626TBI (PH 2x25), 627TBI (0.8 x 4.0x25), 631 (6 - 12), 640/6 (3, 4), 642/6 (3), 660/6 (150, 200), 670/6 (150), 812 (500), 912/5 (560x210x225)

135 db



494.829

346.380

Ft +ÁFA

932 | 601994

Szerszámkészlet, 912/5 szerszámládában

110/1CB, 125/1CB, 180/1CB, 186.4/2 (21), 188.1/1ABI (1/4"), 188.2/2BI (1/4"), 188.3/2 (1/4"), 188.4/2 (1/4"x55, 1/4"x150), 188/2 6P (4, 4.5, 5, 5.5, 6, 7, 8, 9, 10, 11, 13), 190.1/1ABI (1/2"), 190.2/1BI (1/2"x380), 190.3/1 (1/2"), 190.4/1 (1/2"x125, 1/2"x250), 190.6/2 (1/2"), 190/1 6P (10, 11, 12, 13, 14, 15, 16, 17, 18, 19, 20, 21, 22, 23, 24, 27, 30, 32), 200/2CB, 205/2 (60 - 140), 212/2 (24), 220/3PB, 238.1/1FBI (3/8"), 238.4/2 (3/8"x45, 3/8"x75), 300/2 (400 (2x)), 405/1BI (180), 425/4A (1.5 - 6x240), 430/3 (175), 431/2 (325), 445/1BI (240), 455/1BI (160), 472/1BI (140), 476/1BI (140), 563R/7PR (280), 605TBI (0.5 x 3.0x80, 0.8 x 4.0x100, 1.0 x 5.5x125, 1.2 x 6.5x150, 1.2 x 8.0x175, 1.6 x 10.0x200), 615TBI (PH 1x80, PH 2x100, PH 3x150, PH 4x200), 626TBI (PH 2x25), 627TBI (0.8 x 4.0x25), 631 (6 - 12), 640/6 (3, 4, 5), 642/6 (5), 660/6 (150, 250), 670/6 (150), 812 (300, 500)

SZERSZÁMKÉSZLETEK

51 db



275.018

192.512

Ft +ÁFA

971/1BI | 608540

Szerszámkészlet, bőröndben

1000S, 969S (500x420x200)

Az összes kulcs Premium króm-vanádium acélból kovácsolva

Kiegészítő anyag a nagyobb tartósság érdekében.

12 db



29.243

20.470

Ft +ÁFA

110/1CB | 600106

Villáskulcs-készlet

110/1 (6 x 7, 8 x 9, 10 x 11, 12 x 13, 14 x 15, 16 x 17, 18 x 19, 20 x 22, 21 x 23, 24 x 26, 25 x 28, 27 x 32)

53 db



312.470

218.729

Ft +ÁFA

1015A | 623947

Szerszámkészlet klímaberendezésekhez

Klímaberendezések alapvető összeszereléséhez és karbantartásához

120/1 (10, 13, 17, 19), 160/2 (10, 13, 17), 190/1 6p (17, 19), 190/1L12p (13, 17), 190.1/1ABI (1/2"), 190.4/1 (1/2" x 125), 220FH (2.5, 3, 4, 5, 6, 8, 10), 220/3LPH, 250/1 (150), 250/1ADP (200, 250), 358/6A (3 - 16x1/8" - 5/8"), 360/6A (3 - 35x1/8" - 1.3/8"), 363A (3 - 42), 385H (4 - 28), 406/1BI (180), 429/3 (175), 461/1BI (160), 466/1BI (180), 580/1BI (170), 572R/7PR (280), 603CS6VDETB, 626TBI (PH 1 x 25, PH 2 x 25), 630VDE (0.6 x 3.5 x 180), 556A (160x18), 710P (5), 812 (300), 753P (150), 2084 (240), 1250 (400), 2042/2 (115), 917A (514x280x260)

8 db



14.569

10.198

Ft +ÁFA

110/1CS | 602844

Villáskulcs-készlet

110/1 (6 x 7, 8 x 9, 10 x 11, 12 x 13, 14 x 15, 16 x 17, 18 x 19, 20 x 22)

MADE FOR WORK.

11 db

43.651

28.373

Ft +ÁFA



120/1CB | 629610

**Csillagvilláskulcs-készlet,
hosszú típus**

120/1 (8, 10, 12, 13, 14, 17, 19, 22, 24, 30, 32)

11 db

40.102

26.066

Ft +ÁFA



125/1CB | 623517

**Csillagvilláskulcs-készlet,
rövid típus**

125/1 (8, 10, 12, 13, 14, 17, 19, 22, 24, 30, 32)

12 db

44.608

31.225

Ft +ÁFA

180/1CB | 600542

Hajlított csillagkulcs-készlet

180/1 (6 x 7, 8 x 9, 10 x 11, 12 x 13, 14 x 15, 16 x 17, 18 x 19, 20 x 22, 21 x 23, 24 x 26, 25 x 28, 27 x 32)

72 fog
5°-os hajtási szög



ISO 10104 szabvány szerint

9 db

70.558

49.390

Ft +ÁFA



160/2CB | 623080

**Racsnis csillagvilláskulcs-
készlet**

160/2 (8, 10, 13, 16, 17, 18, 19, 22, 24)

6 db

37.774

26.441

Ft +ÁFA



160/2CS | 623709

**Racsnis
csillagvilláskulcs-
készlet**

160/2 (8, 10, 13, 15, 17, 19)

5 db

20.972

14.680

Ft +ÁFA



200/2CB | 600677

Önindítókulcs-készlet

200/2 (11 x 13, 13 x 17, 14 x 17, 15 x 16, 19 x 22)

SZERSZÁMKÉSZLETEK

250/1

Állítható villáskulcs

• méretskálával

601016	200mm	8"	9.224	6.456
601017	250mm	10"	11.435	8.004
601019	380mm	16"	27.666	19.366



9 db

7.674

5.371

Ft +ÁFA

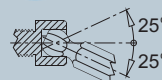
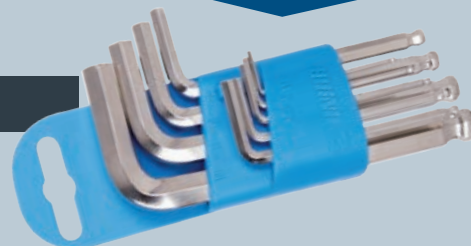

220/3SPH | 607853

Gömbvégű imbuszkulcs-készlet, műanyag függesztőn

9.333

6.533

Ft +ÁFA



9 db

220/3LPH | 608534

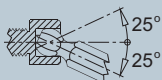

Gömbvégű imbuszkulcs-készlet, hosszú típus, műanyag függesztőn

220/3S (1.5, 2, 2.5, 3, 4, 5, 6, 8, 10)

220/3SL (1.5, 2, 2.5, 3, 4, 5, 6, 8, 10)

44 db

40 fogas mechanizmus
9°-os hajtási szög

16 db

70.399

49.279

Ft +ÁFA



39.021

27.314

Ft +ÁFA



188BI | 611996



Dugókulcs-készlet, 1/4", fémdobozban

188/2 6P (4, 4.5, 5, 5.5, 6, 7, 8, 9, 10, 11, 13), 188.1/1ABI (1/4"), 188.2/2BI (1/4"), 188.3/2 (1/4"), 188.4/2 (1/4" x 55, 1/4" x 150), 981K1/4 (1/4" x 197 x 105 x 38)

188B | 615150



Dugókulcs-készlet, 1/4", fémdobozban

188/2 6p (4, 4.5, 5, 5.5, 6, 7, 8, 9, 10, 11, 12, 13, 14), 188.1/1ABI (1/4"), 188.3/2 (1/4"), 188.4/2 (1/4" x 55, 1/4" x 150), 188.6/2 (1/4"), 187/2PH (PH 1, PH 2, PH 3), 187/2SL (0.8 x 4, 1.0 x 5.5, 1.2 x 7), 187/2HX (3, 4, 5, 6, 7), 187/2TX (TX 8, TX 10, TX 15, TX 20, TX 25, TX 27, TX 30, TX 40), 189/2 (E 4, E 5, E 6, E 7, E 8, E 10, E 11), 981K3/8 (3/8" x 321 x 198 x 54)

MADE FOR WORK.

23 db

75 fogas mechanizmus
4,8°-os hajtási szög
Biztonsági rögzítőrendszer

24 db

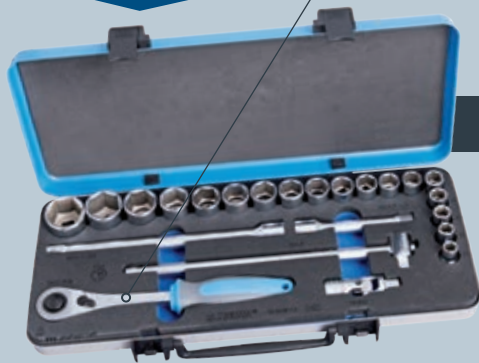

87.156

61.009

Ft +ÁFA

98.432

68.902

Ft +ÁFA



190BI6P23 | 612779



**Dugókulcs-készlet, 1/2",
fémdobozban**

190/1 6P (10, 11, 12, 13, 14, 15, 16, 17, 18, 19, 20, 21, 22, 23, 24, 27, 30, 32), 190.1/1ABI (1/2"), 190.3/1 (1/2"), 190.4/1 (1/2" x 125, 1/2" x 250), 190.6/2 (1/2")

190BI6P24 | 611939



**Dugókulcs-készlet, 1/2",
fémdobozban**

190/1 6P (10, 11, 12, 13, 14, 15, 16, 17, 18, 19, 20, 21, 22, 23, 24, 27, 30, 32), 190.1/1ABI (1/2"), 190.2/1BI (1/2" x 380), 190.3/1 (1/2"), 190.4/1 (1/2" x 125, 1/2" x 250), 190.6/2 (1/2")

7 db

17.566

12.296

Ft +ÁFA



193HXCS | 607890



**Imbusz (HX) kulcskészlet
T-markolattal**

193HX (2.5, 3, 4, 5, 6, 8, 10)

7 db

27.383

19.168

Ft +ÁFA



193TXCS | 607888



**Torx (TX) kulcskészlet
T-markolattal**

193TX (TX 10, TX 15, TX 20, TX 25, TX 30, TX 40, TX 45)

14 db

188.679

132.075

Ft +ÁFA



197MB2 | 600954



**Dugókulcs-készlet, 3/4",
fémdobozban**

197/1 6P (22, 24, 27, 30, 32, 36, 38, 41, 46, 50), 197.1/1 (3/4" x 500), 197.3/1 (3/4"), 197.4/1 (3/4" x 400, 3/4" x 200)

FOGÓK SZÉLES VÁLASZTÉKA KÜLÖNBÖZŐ FELHASZNÁLÁSI TERÜLETEKHEZ.



Speciális szénacél, 2000/53/EK EU irányelv és EN 10058 szabvány szerint

7.171

5.019

Ft +ÁFA

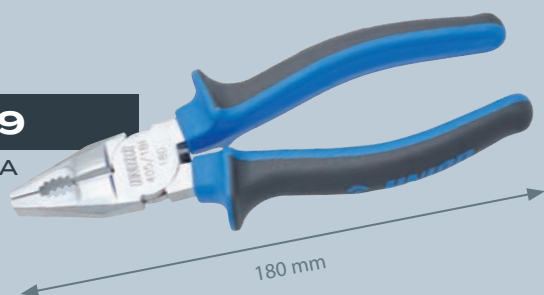

405/1BI | 607868

Kombinált fogó

5.202

3.641

Ft +ÁFA



405/4G | 608669

Kombinált fogó

5.017

3.511

Ft +ÁFA



406/4G | 608675

Kombinált fogó

6.600

4.620

Ft +ÁFA



406/1BI | 607871

Kombinált fogó

max 40mm

14.750

10.325

Ft +ÁFA



430/3 | 601553

Önzáró fogó

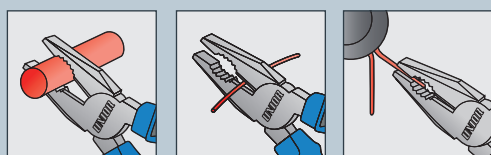

MADE FOR WORK.

442/1HYPO | 611780

Önbeálló HYPO vízpumpafogó

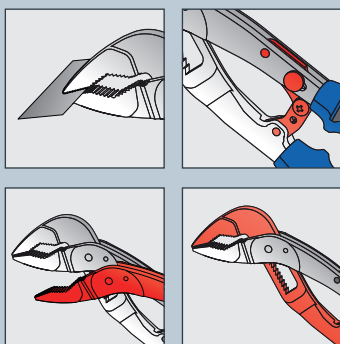

13.741
9.618

Ft +ÁFA

A HYPO vízpumpafogók önbeálló rendszerűek, így a fogó pofáinak nyílását nem szükséges előre beállítani.

Pofák max. Ø40 mm átmérőig nyithatóak.

14.119

9.883

Ft +ÁFA



A pofák nyílása 10 pozícióban állítható.

Pofák max. Ø40 mm átmérőig nyithatóak.

447/1HPP | 620172

Vízpumpafogó csúsztatható csuklóval

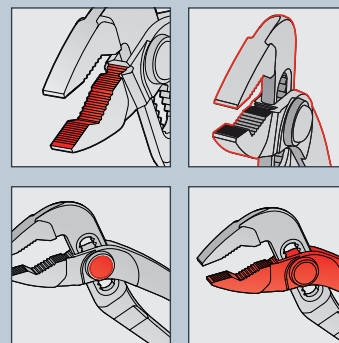

447/4PHPP | 620421

Vízpumpafogó csúsztatható csuklóval



10.766

7.536

Ft +ÁFA

Pofák max. Ø40 mm átmérőig nyithatóak.

9.458

6.620

Ft +ÁFA

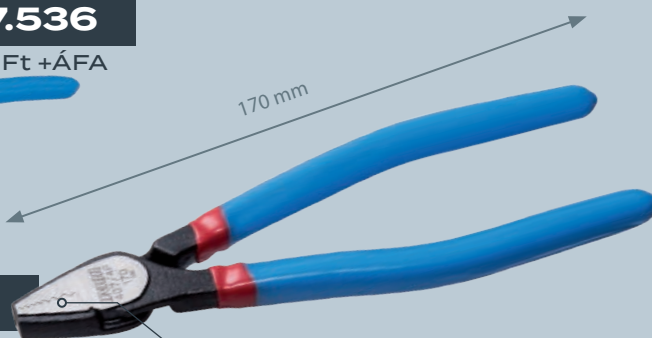

kétszeresen fogozott pofák, vízszintes és függőleges



407/4DP | 628800

Csavareltávolító fogó

MADE FOR WORK.

6.804

4.762

Ft +ÁFA

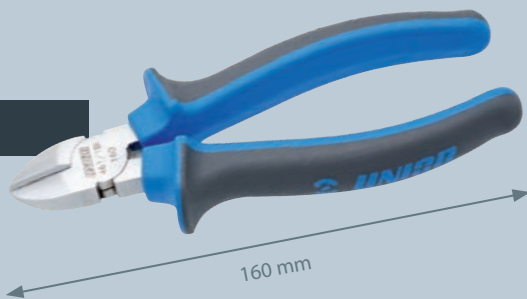

160 mm

461/1BI | 607884

Oldalcsípőfogó

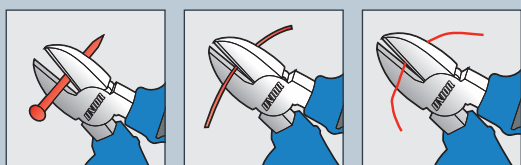

5.383

3.768

Ft +ÁFA



160 mm

461/4G | 608698

Oldalcsípőfogó

180 mm

7.334

5.133

Ft +ÁFA



466/4G | 608700

Erősített oldalcsípőfogó

9.515

6.660

Ft +ÁFA

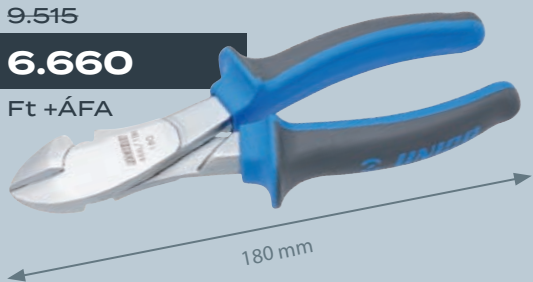

180 mm

466/1BI | 608850

Erősített oldalcsípőfogó

max 2150 N/mm ² Ø $\bar{\Gamma}$	max 650 N/mm ² Ø $\bar{\Gamma}$
1,8	3,0

13.454

9.417

Ft +ÁFA



250 mm

Lágy (max. 6 mm) és kemény vezetékek (max. 3,5 mm), valamint zongorahúr (max. 3 mm) precíz vágásához.

467SHARK/4DP | 626490

POWERSHARK csípőfogó

469SHARK/4DP | 626500

BOLTSHARK erővágó támasztóhoronnyal

Lágy (max. 6 mm) és kemény vezetékek (max. 4 mm), valamint zongorahúr (max. 3,6 mm) precíz vágásához.

15.238

10.666

Ft +ÁFA

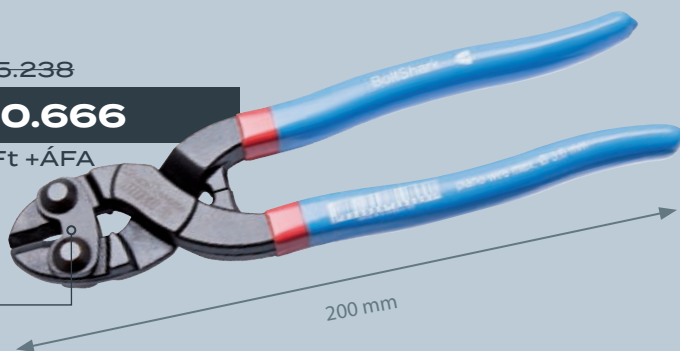

200 mm

7.814

5.469

Ft +ÁFA



170 mm

508/1BI | 607876

**Egyenes félkerek csőrű fogó
vágóélel és csőmarkolóval**

8.668

6.067

Ft +ÁFA

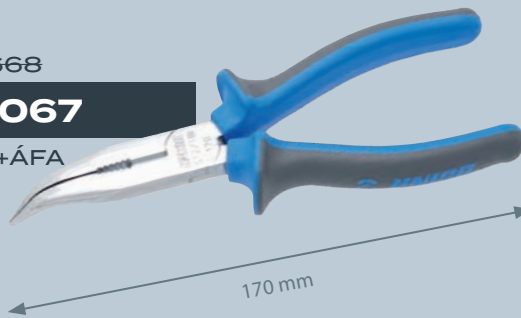

170 mm

512/1BI | 607966

**Hajlított félkerek csőrű fogó
vágóélel és csőmarkolóval**

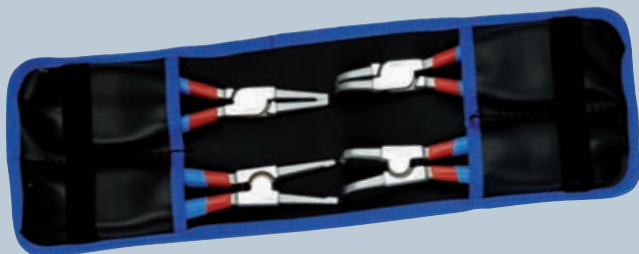

539PLUS/1DPCT | 621624

**Seegerfogó-készlet,
tokban**

621624	140 (10 - 25mm)	29.828	20.879
621623	140 (3 - 13mm)	29.828	20.879
621625	180	31.824	22.276

Ft +ÁFA

514/1BI | 612782

**Multifunkciós
villanszerelő fogó**

8.048

5.633

Ft +ÁFA



160 mm

6 különböző funkció



A fogó használható szigetelt kábelsaruk préseléséhez.



Szigetelés eltávolításához Ø2,2 mm - Ø3,0 mm vezetékekről.



Szigetelés eltávolításához Ø3,5 mm - Ø4,0 mm vezetékekről.



A fogazott pofa csúszásbiztos, ezáltal a kábelek, vezetékek jobban megfoghatók.



Kábelsaruk préselése Ø4,0 mm átmérőig.



A fogazott pofa csúszásbiztos, ezáltal a kábelek, vezetékek jobban megfoghatók.

MADE FOR WORK.

KÁBELVÁGÓ, CSUPASZÍTÓ ÉS PRÉSSZERSZÁMOK



Speciális szénacél, 2000/53/EK
EU irányelv és EN 10058 szabvány
szerint

380 | 610925

Kábelcsupaszító fogó

- teljesen szigetelt, automatikus kábelcsupaszító fogó sodrott és normál kábeltípusokhoz, 0,2 - 6 mm² tartományban

5 - 12 mm tartományban állítható
hosszűtköző



14-811

10.367

Ft +ÁFA

könnyen hozzáférhető,
beépített oldalcsípő max. 2
mm vastagságig

6-646

4.652

Ft +ÁFA



automatikus átállás körkörös vágásról
hosszirányú vágásra

385H | 610930

Kábelkés horgos pengével

- pontos, gyors, és biztonságos csupaszítás minden általánosan használt kábeltípushoz, 4 - 28 mm² tartományban
- a vágási mélység fokozatmentesen állítható, így a belső vezető nem sérülhet

478/1B1 | 607882

Kábelcsupaszító fogók

- csupaszító kapacitás: 0,6 - 10 mm²
- szerszám nyitását rugó segíti



7-080

4.956

Ft +ÁFA

MADE FOR WORK.



8-891

6.223

Ft +ÁFA



425/4AB | 605806

Présfogók

- nem szigetelt hagyományos és zárt sarukhoz (1,5-6 mm²), illetve kábelvágáshoz és csupaszításhoz

9-515

6.660

Ft +ÁFA



425/4A | 601136

Présfogók

- szigetelt és nem szigetelt zárt sarukhoz (1,5 - 6 mm²), illetve kábelvágáshoz és csupaszításhoz



427/4AG | 621550

Présfogó

- 0,08 - 10 mm² / AWG 28 - 7 érvéghüvelyekhez



93.155

65.208

Ft +ÁFA

a négyszögletes préselés jobb érintkezést biztosít a hagyományos profilhoz viszonyítva

51-548

36.083

Ft +ÁFA

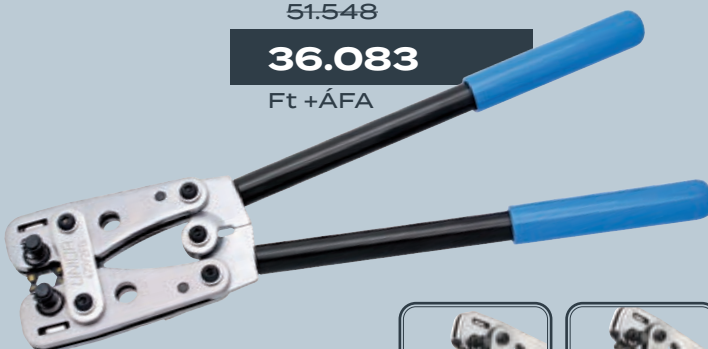

427/2FG | 621555

Présfogó

- hatszögű préselés
- a megfelelő keresztmetszetet a forgó profiltárcsák állítják be
- a présprofilok 6 pozícióba forgathatók: 6, 10, 16, 25, 35, 50 mm²
- az áttétel finom erőátvitelt tesz lehetővé



KÁBELVÁGÓ, CSUPASZÍTÓ ÉS PRÉSSZERSZÁMOK



10.195

7.136

Ft +ÁFA



427/4CG | 621552

Présfogó

- szigetetlen AWG 22 - 10 (1,5 - 6,0 mm²) kábelsaruk préseléséhez
- szigetelt AWG 22 - 10 (1,5 - 6,0 mm²) kábelsaruk préseléséhez
- a forgatható gombbal a szerszám pontosan beállítható a vékonyabb AWG 30 (0,05 mm²) és a vastagabb AWG 8 (8 mm²) vezetékekhez

427/4DG | 621553

Moduláris présfogó

- 4, 6, és 8 pólusú RJ 10 (7,65 mm széles), RJ 11/12 (9,65 mm széles), és RJ 45 (11,68 mm széles) csatlakozókhoz

16.134

11.293

Ft +ÁFA

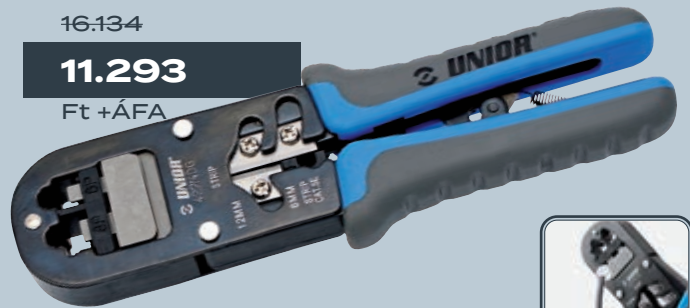

13.253

9.277

Ft +ÁFA

580/1BI | 609238

Kábelvágók

- acélhuzal nélküli kábelek vágásához 10 mm átmérőig



170 mm

3.247

2.922

Ft +ÁFA



140 mm

5.530

4.977

Ft +ÁFA



145 mm

582/3PR | 629397

Villanszerelő olló

- rozsdamentes acél vágóélek mikrofogazattal
- ABS markolat
- kábelvágási funkció a vágóélen
- állítható tengelycsavar

582/3BI | 629398

Villanszerelő olló

- rozsdamentes acél vágóélek mikrofogazattal
- csúszásmentes fogantyúk kétszínű ABS anyagból, a kopásnak kitett részek esetében hőre lágyuló gumibevonattal, ami nagyfokú kényelmet garantál tartós használat során
- állítható tengelycsavar

MADE FOR WORK.

Unior szigetelt VDE szerszámok a biztonságos munkavégzéshez.



Szerszámok feszültség alatt történő szereléshez, legfeljebb 1000 V váltakozó áram mellett.



A szerszámot tanúsító szervezet jelölése (VERBAND DEUTSCHER ELEKTROTECHNIKER).



Megfelelést igazoló jelölés, amely tanúsítja, hogy a szerszámok teljesítik a jelzett szabványban (DIN) foglalt követelményeket (méretezés, keménység, vizsgálatok, stb.)

461/1VDEBI | 610427

Oldalcsípőfogó

8.717

6.101

Ft +ÁFA



160 mm

508/1VDEBI | 610436

Egyenes félkerek csőrű fogó vágóélel és csőmarkolóval

10.002

7.001

Ft +ÁFA



170 mm

406/1VDEBI | 610422

Kombinált fogó

8.354

5.847

Ft +ÁFA

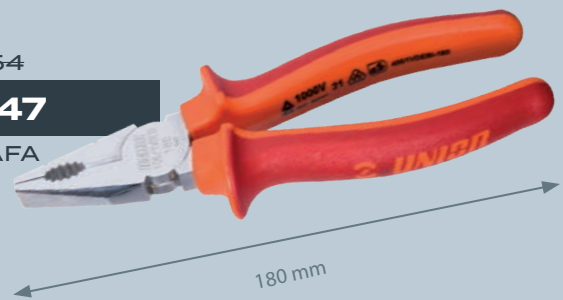

180 mm

478/1VDEBI | 610433

Vezetékcsupaszító fogó

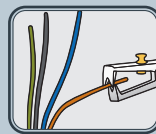

0.6 - 10mm²

8.808

6.165

Ft +ÁFA

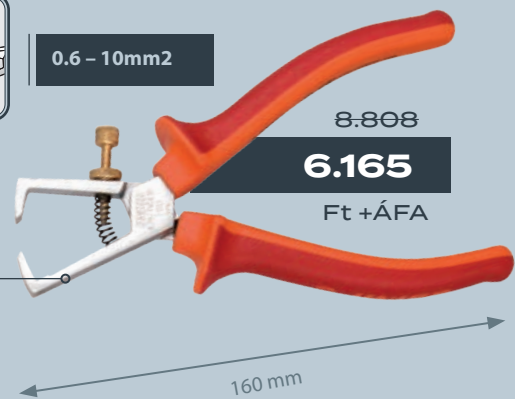

160 mm

512/1VDEBI | 610438

Hajlított félkerek csőrű fogó vágóélel és csőmarkolóval

10.917

7.641

Ft +ÁFA



170 mm

MADE FOR WORK.

SZIGETELT SZERSZÁMOK

580/1VDEBI | 610440

Kábelvágók

16.617

11.631

Ft +ÁFA

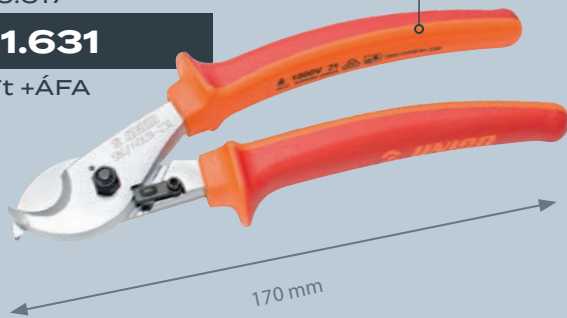

Ø max 10mm

6 db

9.776

6.843

Ft +ÁFA



603CS6AVDE | 617655



Szigetelt csavarhúzó-készlet VDE markolattal

603VDE (0.4 x 2.5x75, 0.5 x 3.0x100, 0.8 x 4.0x100, 1.0 x 5.5x125), 613VDE (PH1x80, PH2x100)

6 db



10.445

7.311

Ft +ÁFA

603CS6TVDE | 617045



Szigetelt csavarhúzó-készlet VDE markolattal, fáziskeresővel

603VDE (0.8 x 4.0x100, 1.0 x 5.5x125, 1.2 x 6.5x150), 613VDE (PH1x80, PH2x100), 630VDE (0.5 x 3.0x140)

62 db



301.966

211.376

Ft +ÁFA

53 db



328.804

230.162

Ft +ÁFA

971/2VDE | 608541

Szigetelt szerszámkészlet, bőröndben

1000T, 969S (500x420x200)

971/3VDE | 612548

Szerszámkészlet, bőröndben

1000AD, 969S (500x420x200)

MADE FOR WORK.

Premium edzett 31CrV3 szerszámacél a megnövelt tartósságért

Ergonomikus CR és NI markolat

Háromkomponensű TBI markolat

Biztos fogás

5 db



7.674

5.371

Ft +ÁFA

606CS5CR | 617017

Csavarhúzó-készlet CR markolattal

605CR (0.5 x 3.0x80, 0.8 x 4.0x100, 1.0 x 5.5x125, 1.2 x 6.5x150, 1.2 x 8.0x175)

5 db



11.155

7.808

Ft +ÁFA

607CS5TBI | 611985

Csavarhúzó-készlet TBI markolattal

605TBI (0.8 x 4.0x100, 1.0 x 5.5x125, 1.2 x 6.5x150),
615TBI (PH 1x80, PH 2x100)

5 db



10.898

7.628

Ft +ÁFA

609CS5TBI | 611987

Csavarhúzó-készlet TBI markolattal

605TBI (0.8 x 4.0x100, 1.0 x 5.5x125, 1.2 x 6.5x150),
625TBI (PZ 1x80, PZ 2x100)

7 db



11.167

7.816

Ft +ÁFA

621CS7CR | 617031

Torx (TX) csavarhúzó-készlet CR markolattal

621CR (TX 10, TX 15, TX 20, TX 25, TX 27, TX 30, TX 40)

5 db



5.398

3.778

Ft +ÁFA

607B5 | 617037

Csavarhúzó-készlet NI markolattal

605NI (0.5 x 3.0x80, 0.8 x 4.0x100, 1.2 x 6.5x150),
615NI (PH 1x80, PH 2x100)

7 db



15.831

11.081

Ft +ÁFA

607CS7TBI | 611986

Csavarhúzó-készlet TBI markolattal

605TBI (0.5 x 3.0x80, 0.8 x 4.0x100, 1.0 x 5.5x125, 1.2 x 6.5x150, 1.2 x 8.0x175),
615TBI (PH 1x80, PH 2x100)

MADE FOR WORK.

482/6

Svéd csőfogó 45°-os, S-formájú pofával

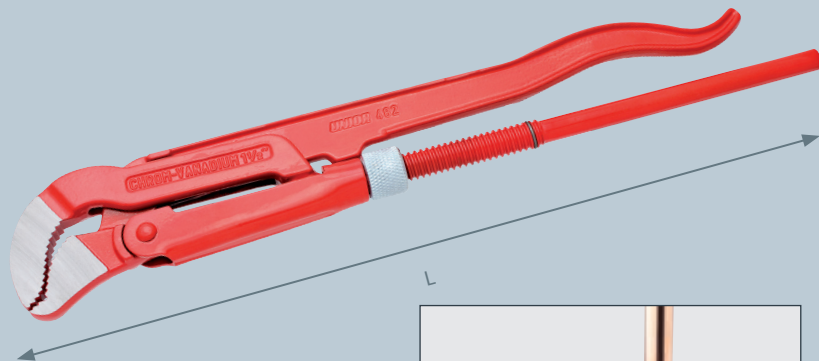

	⌀	⌀ ^[max]	L		
601511	1	50	335	12.543	8.780
601512	1.1/2"	60	430	16.549	11.584
601510	1/2"	35	265	10.482	7.337
601513	2	80	545	27.364	19.154

Ft +ÁFA

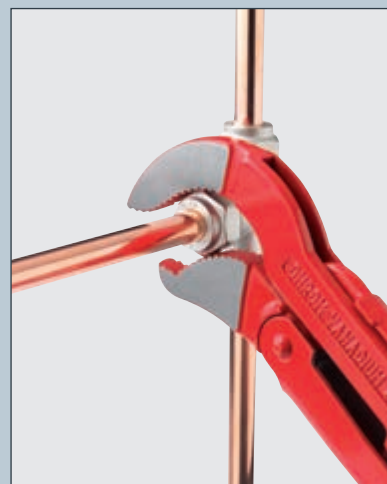

492/6

Amerikai (ridgid) sarok csőfogó

	L"	⌀	⌀ ^[max]	L		
601546	14"	2"	60	350	9.681	6.776
601547	18"	2.1/2"	76	450	13.499	9.449
601548	24"	3"	89	600	21.433	15.003
601549	36"	5"	140	900	54.221	37.954

Ft +ÁFA

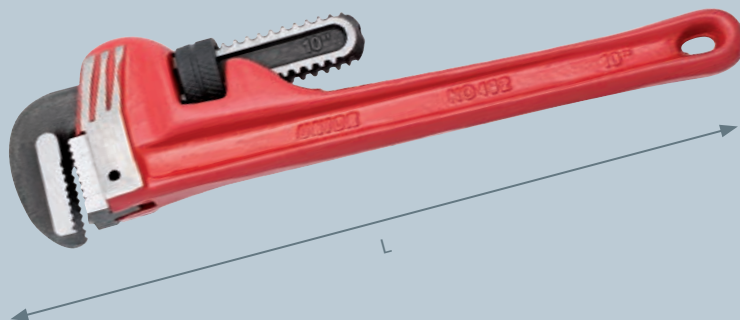

MADE FOR WORK.

**Premium
Hard
Plus szénacél**

Speciális szénacél, 2000/53/EK EU irányelv és EN 10058 szabvány szerint

596/6A

Csapszegvágó

A csuklónál kialakított rezgéselnyelő ütközők csökkentik a nyeleken jelentkező erőhatást, amely ellenálló száraz és rudak elvágásakor keletkezhet.

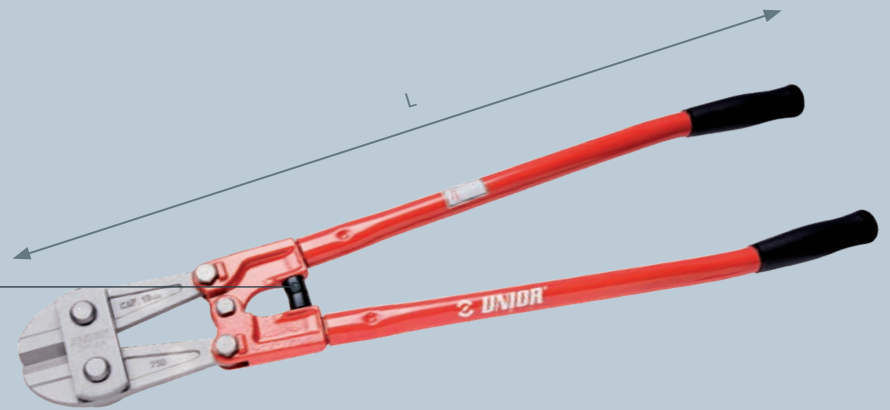

	L	max 1600 N/mm ² Ø \bar{f}	max 650 N/mm ² Ø \bar{f}		
610965	450mm	5	8	26.559	18.591
610966	600mm	7	10	34.727	24.308
610967	750mm	8	13	45.523	31.866
610968	900mm	9	16	61.732	43.212

Ft +ÁFA



531/4

Betonvas-szerelő fogók (rabitzfogók)

	L		
601373	224mm	5.103	3.572
601374	250mm	5.693	3.985
601375	280mm	6.540	4.578

Ft +ÁFA

MADE FOR WORK.

**Premium
Flex
Plus szénacél**

**C45R közepes szénacél, 2000/53/EK EU irányelv
és EN 10083-2 szabvány szerint**



706

Erősített párhuzamszorító

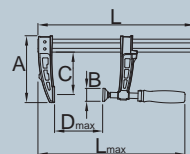

	L	Dmax.	C		
626285	400mm	400mm	136mm	21.116	14.781
626286	500mm	500mm	136mm	22.291	15.603
626287	600mm	600mm	136mm	23.319	16.323
626288	1000mm	1000mm	136mm	25.489	17.842

Ft +ÁFA

680/2

Csapágylehúzó két állítható karral

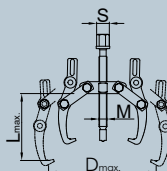

	Nº	Lmax.	Dmax.	M	S		
612603	0	90mm	90mm	M 10 x 1	13	16.096	11.267
601762	1	130mm	160mm	M 14 x 1,5	17	21.883	15.318
601763	2	190mm	230mm	M20 x 2	22	37.967	26.576
601764	3	250mm	300mm	M 22 x 2	24	51.624	36.136

Ft +ÁFA

a karok két pozícióban rögzíthetőek



682/2

Csapágylehúzó három állítható karral

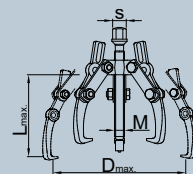

	Nº	Lmax.	Dmax.	M	S		
601767	1	130mm	160mm	M 14 x 1,5	17	26.215	18.350
601768	2	190mm	230mm	M 20 x 2	22	43.724	30.606
601769	3	250mm	300mm	M 22 x 2	24	64.230	44.961

Ft +ÁFA

a karok két pozícióban rögzíthetőek

MADE FOR WORK.



PEFC tanúsítvány igazolja az Unior szerszámok fenntartható előállítását

820 | 601834

Műanyag kalapács

- anyaga: celidor, 60-70 Shore D keménység



körisfa nyél, speciális ovális ékkel

812

Lakatoskalapács

	L	gr		
601804	320mm	500	5.829	4.080
601807	360mm	1000	9.942	6.959

Ft +ÁFA



5.531

3.871

Ft +ÁFA

819A | 615034

Ütéselnyelő műanyag kalapács



12.327

8.628

Ft +ÁFA

315 mm

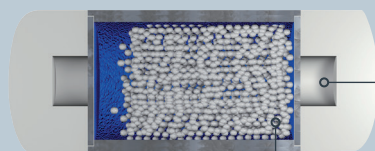

poliuretán ütőfelületek

Az acélgolyók a kalapács fejében megakadályozzák a kalapács visszarúgását és ezáltal megnövelik ütőerőt.

Legfontosabb előnye a hagyományos műanyag, illetve gumikalapácsokhoz képest, hogy nem csapódik vissza a felszínről, mivel az acélsörét elnyeli a becsapódás energiáját. Kevesebb vibráció az ütés során!

porlakkozott fém csőnyél és ház

Ergonomikus egykomponensű markolat

MADE FOR WORK.

A pneumatikus szerszámok hatékony, biztonságos és egyszerű megoldást kínálnak.



Regisztrálja termékét!

ÚJ TERMÉKVONAL

A pneumatikus szerszámok új sorozata kompozit anyagból készült, ami megkönnyíti a hosszabb ideig tartó használatot.

- Ergonomikus markolat a könnyű kezelhetőséghez.
- Bármely munka gyorsan, egyszerűen, biztonságosan és hatékonyan végrehajtható.
- Biztonságos működtetés, megfelelő a legmagasabb biztonsági szabványnak és előírásoknak.
- Alacsony működési zajszint

MADE FOR WORK.

1/2"



92.301

64.610

Ft +ÁFA

max. nyomaték: 814 Nm

1561 | 615322

Pneumatikus ütvecsavarozó

- üresjárat sebesség: 8000 f/min
- max. üzemi nyomás: 6,2 bar
- levegőfelhasználás: 113 l/min
- levegőcsatlakozás: 1/4"
- max. csavarméret: M16

1562 | 615321

Pneumatikus ütvecsavarozó

- üresjárat sebesség: 7000 f/min
- max. üzemi nyomás: 6,2 bar
- levegőfelhasználás: 119 l/min
- levegőcsatlakozás: 1/4"
- max. csavarméret: M18

1/2"



116.179

81.325

Ft +ÁFA

max. nyomaték: 949 Nm

97.744

68.420

Ft +ÁFA

1/2"



max. nyomaték: 1223 Nm

kompozit motorburkolat



Levegőszabályzó
(Előre / visszafelé, 3 különböző
sebességgel)

Egykezes használat - előre /
visszafelé

ÚJ TERMÉKVONAL

1566 | 627570

Pneumatikus ütvecsavarozó

- üresjárat sebesség: 8000 f/min
- max. üzemi nyomás: 6,2 bar
- levegőfelhasználás: 113 l/min
- levegőcsatlakozás: 1/4"
- max. csavarméret: M24

1571 | 615324

Pneumatikus ütvecsavarozó

- üresjárat sebesség: 6500 f/min
- max. üzemi nyomás: 6,2 bar
- levegőfelhasználás: 198 l/min
- levegőcsatlakozás: 1/4"
- max. csavarméret: M24



3/4"

214.584

150.208

Ft +ÁFA

max. nyomaték: 1085 Nm

3/4"



max. nyomaték: 2034 Nm

205.750

144.025

Ft +ÁFA

ÚJ TERMÉKVONAL

1573 | 627571

Pneumatikus ütvecsavarozó

- üresjárat sebesség: 5500 f/min
- max. üzemi nyomás: 6,2 bar
- levegőfelhasználás: 198 l/min
- levegőcsatlakozás: 3/8"
- max. csavarméret: M30

MADE FOR WORK.

Fontos a pontosság!



Regisztrálja
nyomatékkulcsát!

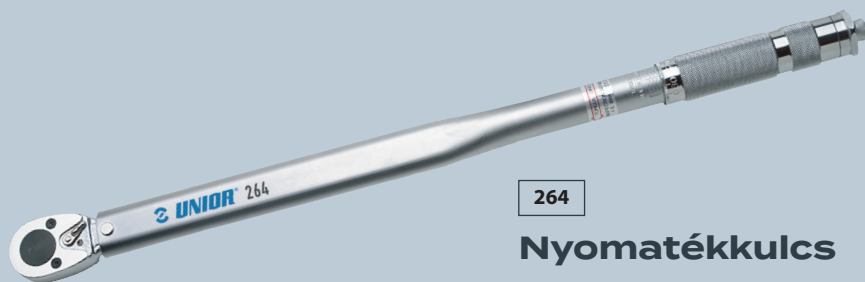

264

Nyomatékkulcs

	■	(Nm)	L		
615487	1/2"	28 - 210	465mm	35.623	24.936
615488	1/2"	35 - 350	640mm	54.482	38.137
615485	1/4"	2 - 24	270mm	35.623	24.936
615486	3/8"	5 - 110	360mm	35.623	24.936

266B

Elektronikus nyomatékkulcs

	■	(Nm)	L		
627784	1/2"	1 - 20	207mm	102.132	66.385
627785	1/4"	4,3 - 85	290mm	102.132	66.385

Ft +ÁFA



A legkisebb
nyomatékkulcsunk



Szalag vastagsága 0,14 mm

Class II pontossági osztály

710P

Mérőszalag

		Standout		
612135	10m	2,6m	7.587	5.310
612132	3m	1,6m	2.182	1.527
612133	5m	2m	3.376	2.363

Ft +ÁFA

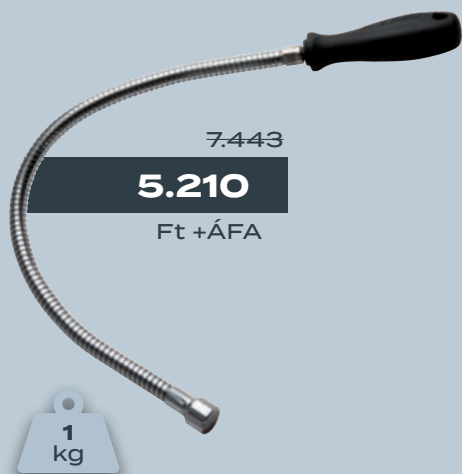

7.443

5.210

Ft +ÁFA

1 kg

2087 | 619929

Flexibilis mágneses felszedő

- hossz: 500 mm

270A | 619881

Digitális tolómérő

24.737

17.315

Ft +ÁFA

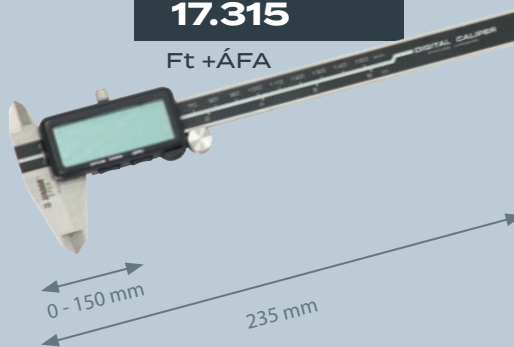

0 - 150 mm

235 mm

2091 | 620237

LED-lámpa

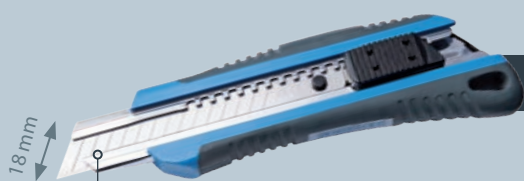

1.720

1.204

Ft +ÁFA

18 mm

3 automatikusan cserélhető, szakaszosan törhető pengével a markolatban (627548 és 616853)

556A | 616853

Dekorkés

20.405

14.283

Ft +ÁFA

6 előoldali LED üzemeje egy töltéssel kb. 3 óra, a felső 1 LED üzemeje 7 óra



MADE FOR WORK.

