

Dugattyúgyűrű-összehúzó

2205

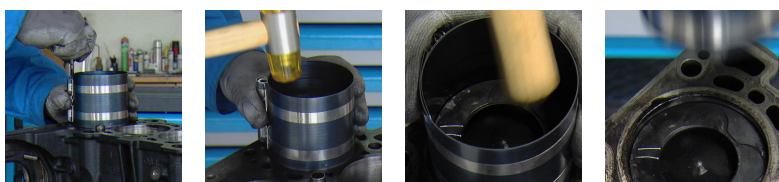

Használat



Profilok

Termékjellemzők

- a legtöbb személygépkocsi dugattyúinál használható
- kiváló minőségű rugóacél tekercs
- biztonsági beállító csavarokkal
- nagy mérettartományban elérhető
- Az eszköz a dugattyúk és dugattyúgyűrűk hengerekbe történő



[_\(/hu/support/warranty\)](https://www.hugoboss.com/hu/support/warranty)

beépítésénél használható. Több méretben elérhető.

Az eszköz használata:

- Illesszük a dugattyút és a dugattyúgyűrűt az eszközbe, igazítsuk a henger nyílásához, majd nyomjuk a dugattyút, illetve a gyűrűt a hengerbe.

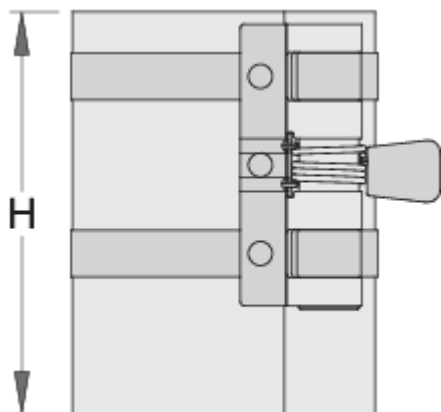
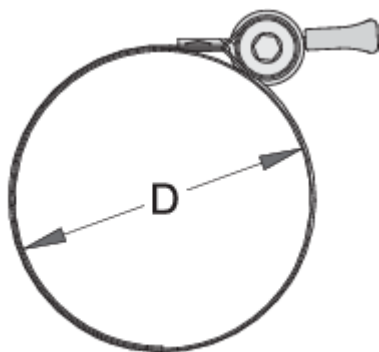

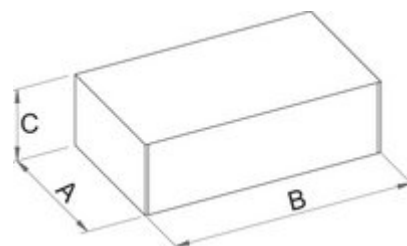

	H	D"	D	
619725	50	1 3/4" - 3 1/2"	40 - 90	178
619726	80	2 1/4" - 5"	57 - 125	291
619727	80	3 1/2" - 7"	90 - 175	320
619729	165	3 1/2" - 7"	90 - 175	587





Kiskereskedelmi csomagolás

	MA	MB	MC	
619725	90	112	58	248
619726	107	120	93	361

	MA	MB	MC	
619727	107	123	92	390
619729	120	170	100	657

Szállítási csomagolás

		TA	TB	TC	
619725	1	90	112	58	248
619726	1	107	120	93	361
619727	1	107	123	92	390
619729	1	120	170	100	657