

Kengyeles lehúzó

2026/2

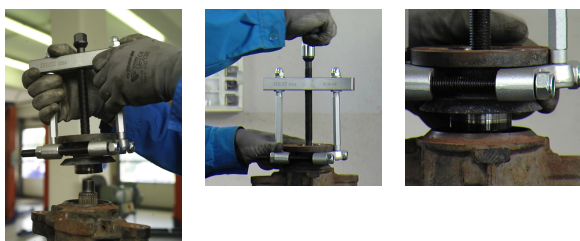

Használat



Profilok

Termékjellemzők

- anyaga: szerszámtest Premium Flex Plus szénacélból, karok Premium króm-vanádium acélból
- csavarok felületkezelése: feketítettek, egyéb részek krómozottak.
- A szerszámot különféle gépalkatrészek tengelyekről történő eltávolítására tervezték.
- Nélkülözhetetlen a szorosan rögzült alkatrészek biztonságos és



Premium Flex +

[./hu/about-](#)

Premium

[us/materials\).](#)

[./hu/about-](#)

[us/materials\).](#)



[./hu/support/waranty\).](#)





deformáció-mentes eltávolításához.

- A termékválaszték három méretet foglal magába, amelyek 5 mm és 115 mm közötti tengelyátmérőig használhatóak.

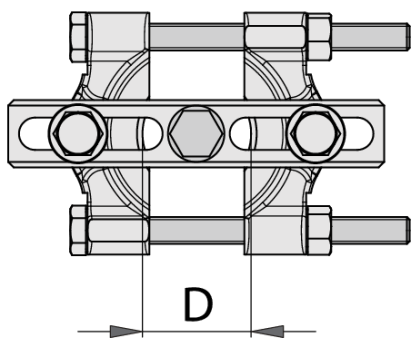
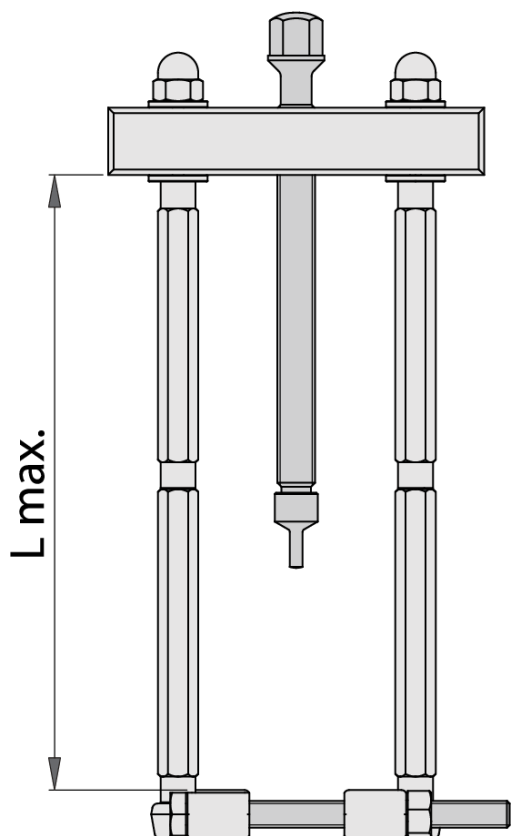
Előnyök:



- Az eszköz egy lehúzókegyelt, menetes orsót, két kart, valamint egy szétválasztó szerelvényt foglal magába, amelyek együttesen egyenletes lehúzást tesznek lehetővé.
- A szerszámot úgy tervezték, hogy használata biztonságos és könnyű legyen.



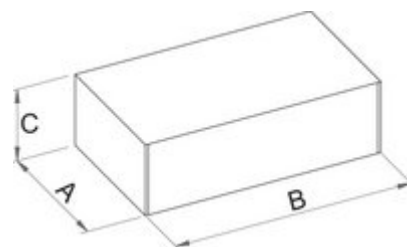

	D	L↑			
619273	5 - 60	229	20	2	2160
619274	12 - 75	234	35	3.5	2930
619275	22 - 115	325	50	5	7180



Kiskereskedelmi csomagolás

	MA	MB	MC	
619273	260	307	55	2230
619274	292	346	62	3000
619275	331	393	95	7250

Szállítási csomagolás

		TA	TB	TC	
619273	1	260	307	55	2230
619274	1	292	346	62	3000
619275	1	331	393	95	7250

Pótalkatrészek

 Csavarorsó 2026/2 kengyeles lehúzóhoz



Lehúzóátányér 2026/2 lehúzóhoz